



**PERAQUA®**

PROFESSIONAL WATER PRODUCTS

# OCEAN VAC 2 FUN

Poolexperte  
Fraunhoferstr. 25  
68309 Mannheim  
☎ 06 21 / 43 02 54 13

Bedienungsanleitung  
Operating Instruction  
Mode d'emploi  
Instrucciones y Recambios

# OCEAN VAC 2 FUN

## AUTOMATISCHER BODENSAUGER

### Bedienungsanleitung



- A) 1 Stk. OCEAN Vac 2 Fun
- B) 1 Stk. Schwimmer
- C) 1 Stk. Schlauchfitting
- D) 10 lfm. Schlauch

Wir gratulieren zum Kauf dieses selbstlaufenden, automatischen Bodensaugers!  
Bitte überprüfen Sie den Inhalt auf Vollständigkeit, dieser besteht aus:

#### 1. Sicherheitshinweise:

##### Fruhjahrsreinigung.

Am Anfang der Badesaison das Becken manuell vorreinigen und größere Schmutzpartikel entfernen, um einen optimalen Betrieb des Reinigers zu gewährleisten.

##### Um eine optimale Saugwirkung zu erzielen.....

ist vor der Installation des Schwimmbadreinigers sicher zu stellen, dass der Filter gereinigt wurde (inklusive Rückspülung bei Sand- und Kieselgurfilter) sowie alle Vorfilterkörbe (Pumpen, Skimmer) geleert wurden.

##### Auf ideale Schlauchlänge achten!

Vom zentralsten Absauganschluss bis zur entferntesten Ecke + 2 Schlauchstücke.

##### Beschädigungen an der Pumpe vermeiden.

Es ist immer darauf zu achten dass der Schlauch mit Wasser gefüllt ist damit keine Luft in der Pumpe vorhanden ist.

##### Kein Badebetrieb während der Reinigung!

##### Vorsicht - sehr starke Saugwirkung!

#### 2. Gebrauchsanweisung:

##### Vor Inbetriebnahme:

+ Reinigen von Schwimmbadfilter / Filterkörbe von Pumpe und Skimmer

+ Das Gerät ist fertig zusammengebaut. Stellen Sie es auf den Rand des Schwimmbades.

+ Verbinden Sie alle Schlauchstücke, und Stecken Sie das graue Ende auf den Schlauchanschluss vom Bodensauger. (Abb. 1 - 3)

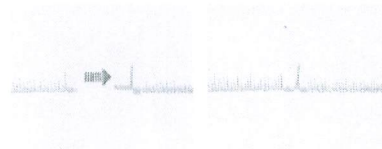

+ Vormontierten Schwimmer wie auf Abb. 4 auf ca. 70 cm einstellen. (hält Bodensauger aufrecht --> kippt nicht)

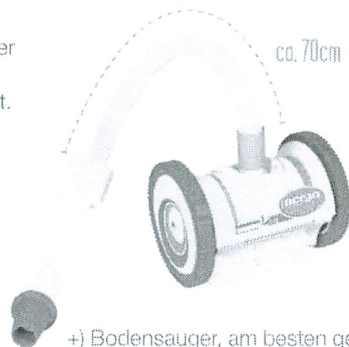

+ Bodensauger, am besten gegenüber vom Sauganschluss (Skimmer), ins Wasser geben.

+ Schlauch senkrecht ins Wasser tauchen damit die Luft entweichen kann, und sich der Schlauch mit Wasser füllt.

+ Schlauch am vorgesehenen Sauganschluss anstecken (Abb. 5)

+ Pumpe einschalten

+ Wenn nötig vorhandene Sauganschlüsse sowie Bodenablauf schließen (Bis das rechte Rad ca. 8-12 Umdrehungen / min. erreicht. - Abb. 6)

##### Noch Beendigung der Reinigung:

+ Wenn Reiniger nicht in Gebrauch, nicht in der Sonne stehen lassen!

+ Schlauch zerlegen und wie in Abb. 7 (gerade) lagern!

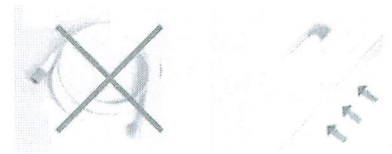

**Poolexperte**  
Fraunhoferstr. 25  
68309 Mannheim  
☎ 06 21 / 43 02 54 13

## 3. Störungen:

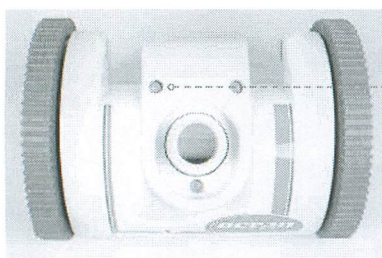

Schrauben öffnen

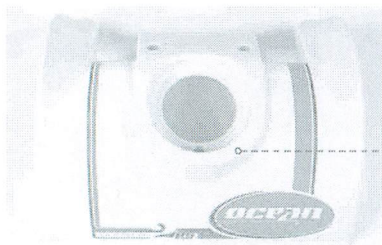

Deckel

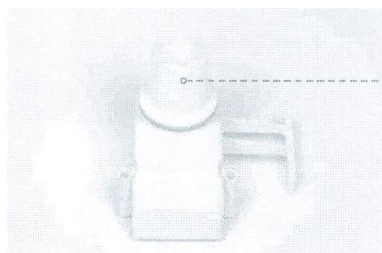

Schlauchanschluss

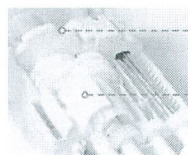

Kurvenscheibe

Turbine

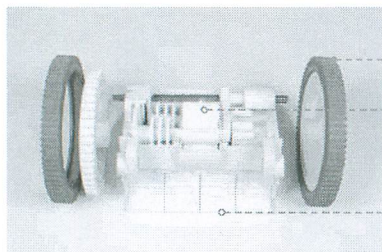

Rad

Turbine

Flaps

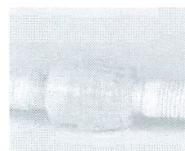

Sicherheitsventil

RECHTS

LINKS

### Reiniger bewegt sich zu langsam:

+ Reinigen (Rückspülen) des Schwimmbadfilters, Filterkörbe der Pumpe und Skimmer.

+ Sperren aller anderen Sauganschlüsse und des Bodenablaufs

### Reiniger läuft zu schnell od. steigt aus dem Wasser:

+ Andere Saugleitung od. Bodenablauf etwas öffnen.

+ Sicherheitsventil (regelt Saugstärke) speziell für OCEAN VAC.

### Die entfernteste Ecke im Becken wurde nicht gereinigt:

+ Schwimmbadschlauch ist zu kurz (zusätzliche Schlauchstücke im Fachhandel erhältlich)

### Schlauch rollt sich auf und verdreht:

+ Drehbewegung am Schlauchanschluss bei Bodensauger kontrollieren.

+ Falsche Lagerung? Schlauch zur Begradigung in die Sonne oder einen warmen Raum legen. Wasserrücklauf nach unten stellen!

### Räder drehen sich nicht:

+ Turbine ist durch einen Fremdkörper blockiert? PUMPE AUSSCHALTEN!

+ Objekt entfernen und am rechten Rad des Gerätes im Uhrzeigersinn drehen.

### ACHTUNG:

Bei Schäden die durch Nichtbeachtung der Bedienungsanleitung entstehen, oder Verletzungen der plombierten Teile, erlischt der Gewährleistungsanspruch. Für Folgeschäden die daraus resultieren übernehmen wir keine Haftung! Bitte lösen Sie die Bedienungsanleitung vor Inbetriebnahme genau durch. *Technische Änderungen vorbehalten!*